

UVL72

Manuel d'utilisation

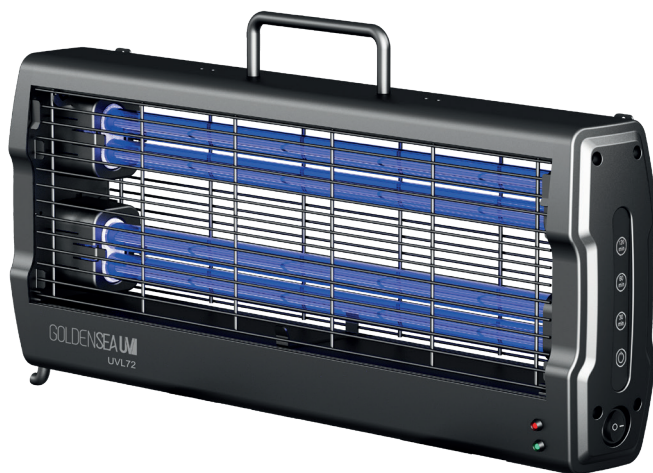

Merci d'avoir acheté un produit GOLDENSEAUV. Vous avez fait l'acquisition d'un appareil puissant et polyvalent. Nous sommes convaincus que vous serez satisfait de nos excellents produits et services. Pour votre propre sécurité, veuillez lire attentivement ce manuel d'utilisation avant d'installer et d'utiliser l'appareil.

1. Instructions de sécurité	3
2. Caractéristiques	6
3. Aperçu du produit	8
4. Dessins côtés	9
5. Instructions d'installation	9
6. Guide opérationnel	12
7. Remplacer le tube UV	15
8. Conseils de dépannage	16
9. Nettoyage et entretien	17
10. Service	17

1. Instructions de sécurité

ATTENTION !

Veillez lire attentivement cette déclaration avant de l'utiliser.

Les produits UV GOLDENSEA fabriqués par Guangzhou Haoyang Electronic Co., Ltd (GOLDENSEA) sont une série de produits utilisant les rayons ultraviolets pour traiter l'air et les surfaces. Étant donné que le mercure métallique contenu dans la lampe à ultraviolets et les longueurs d'onde émises par les rayons ultraviolets sont nocifs pour le corps humain, nous rappelons à l'utilisateur que, lorsqu'il utilise cette série de produits, il doit faire attention aux points suivants :

- 1** - Les humains, les animaux et les plantes ne doivent pas être présents dans la zone de désinfection pendant qu'un produit UV-C est en fonctionnement, afin d'éviter les dommages causés par l'irradiation directe aux UV-C.
- 2** - Seuls les adultes qui ont lu et compris le contenu de ce manuel sont autorisés à utiliser les produits.
- 3** - Ne placez pas d'aliments ou d'appareils électroniques dont la résistance à la température est inférieure à 60 degrés Celsius dans le champ de vision de cette série de produits.
- 4** - Ne regardez jamais directement la lampe lorsqu'elle est active.
- 5** - N'utilisez pas les produits dans un environnement humide.
- 6** - Ne placez pas les produits sur une surface inclinée ou inégale.
- 7** - Ne placez pas le produit sur des produits électriques ou à proximité de sources de chaleur.
- 8** - Ne continuez pas à utiliser les produits lorsque la lampe est endommagée.
- 9** - N'utilisez pas le produit sous l'influence de champs électriques et de champs magnétiques puissants.
- 10** - Un temps de désinfection insuffisant ou un rayonnement insuffisant influencent l'effet de la désinfection.
- 11** - Si possible, l'alimentation électrique externe des produits GOLDENSEAUV doit être installée avec un dispositif de protection contre les fuites en ligne qualifié.
- 12** - Assurez-vous que la surface du tube de la lampe est propre avant de l'utiliser. Si vous trouvez de la poussière sur le tube de la lampe, veuillez l'essuyer avec un chiffon propre. Les tubes sales influencent l'effet de désinfection. Ne rincez pas les produits directement.

13 - N'exposez pas directement aux rayons UV les produits en soie, les articles en cuir, la calligraphie et les peintures, les objets de collection ou les objets commémoratifs importants.

14 - Lorsque vous désinfectez des pièces avec des revêtements et des tentures textiles (par exemple, des couvre-lits, des rideaux, etc.), gardez le produit à au moins un mètre de ces articles. Une exposition prolongée aux rayons UVC (comme dans le cas d'une exposition directe au soleil) peut entraîner une décoloration du textile.

15 - Les cosmétiques et les produits de soins de la peau doivent être bien couverts et scellés lorsqu'un produit UV est en service afin d'éviter l'irradiation directe.

16 - Débranchez le produit et rangez-le dans un endroit sûr, hors de portée des enfants.

17 - Si la lampe doit être remplacée, consultez et suivez les instructions du manuel d'utilisation.

18 - Éliminez les lampes usagées ou cassées en suivant les directives locales de gestion des déchets dangereux. Ne jetez pas les lampes avec les ordures ménagères.

19 - En cas de problème technique avec un produit GOLDENSEAUV, veuillez contacter un distributeur local officiel de GOLDENSEAUV ; ne jamais démonter un produit sans l'instruction d'un personnel de service qualifié.

20 - Cette série de produits est destinée à la désinfection de l'air et des surfaces et n'a aucune fonction médicale. La description de ce produit ne doit pas être interprétée comme suggérant ou promouvant des effets médicaux.

Conformément à ce qui précède, GOLDENSEA a expliqué tous les détails auxquels les utilisateurs doivent faire attention lorsqu'ils utilisent cette série de produits. Si l'utilisateur n'utilise pas la série de produits conformément aux directives ou aux règlements énoncés ci-dessus et dans ce manuel, GOLDENSEA ne sera pas responsable des pertes, dommages ou conséquences causés par l'utilisation inappropriée de l'utilisateur.

Avertissements de sécurité importants

Cet appareil a quitté l'usine en parfait état. Afin de maintenir ce parfait état et de garantir un fonctionnement sûr, il est absolument nécessaire que l'utilisateur respecte les consignes de sécurité et les avertissements figurant dans le présent manuel d'utilisation.



ATTENTION !

Ce produit émet des rayons uv, le contact avec la peau et les yeux peut causer des dommages.



ATTENTION !

Haute tension, risque de choc électrique grave ou mortel.



ATTENTION !

Toujours couper l'alimentation électrique avant de retirer les couvercles des appareils.



ATTENTION !

Pour éviter l'exposition des yeux et de la peau à la lumière uv, il est interdit que les animaux, les plantes et tout le personnel soient présents lorsque la lampe uv est allumée.



ATTENTION !

Garder cet appareil à l'abri de la pluie et de l'humidité.



GROUPE DE RISQUE UV-C 3 AVERTISSEMENT UV-C ÉMIS PAR CE PRODUIT.

*Évitez l'exposition des yeux et de la peau à un produit non protégé.
Suivez les instructions d'installation et le manuel d'utilisation.*

Important :

Les dommages causés par le non-respect de ce manuel d'utilisation ne sont pas couverts par la garantie. Le distributeur et le fabricant déclinent toute responsabilité pour les défauts ou problèmes qui en résulteraient.

- Pour éviter l'exposition des yeux et de la peau aux rayons UV, les personnes, les animaux et les plantes ne doivent pas être présents lorsque la lampe UV est allumée.
- L'opération doit être effectuée par un opérateur qualifié afin d'éviter les dommages causés par une mauvaise utilisation. Avant de faire fonctionner l'appareil, l'opérateur doit lire attentivement ce manuel et le guide d'utilisation.
- N'irradiez pas les vêtements, les ornements, les calligraphies, les peintures et autres objets de valeur avec des lampes UV, ce qui provoquerait une décoloration.
- Ne mettez rien sur le produit.
- Si la lampe est cassée, coupez immédiatement le courant et ouvrez les portes et les fenêtres pour la ventilation. Les lampes cassées doivent être éliminées comme des déchets toxiques et dangereux conformément à la réglementation locale.
- Ne touchez pas les parties métalliques exposées à l'air qui tombent ou se cassent lorsque l'appareil est allumé pour éviter tout risque de choc électrique.
- L'opérateur doit porter des vêtements et des lunettes de protection contre les rayons ultraviolets lorsqu'il utilise l'appareil.
- Gardez l'appareil à UV loin des enfants et des non-professionnels.

Orientations générales

1 - Cet appareil est destiné à un usage industriel, à des applications telles que les hôtels, les écoles, les usines, les théâtres, les gymnases, les restaurants, les bureaux, etc. L'utilisation résidentielle n'est pas autorisée.

2 - Ce luminaire doit fonctionner avec le courant alternatif maximum indiqué dans les spécifications techniques de la section 2 de ce manuel.











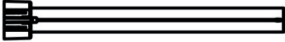

- 3 - Manipulez l'appareil avec précaution. Évitez les chocs et les fortes vibrations.
- 4 - N'utilisez pas ce produit dans des environnements à température et à humidité élevées.
- 5 - N'utilisez pas le produit à l'extérieur.
- 6 - N'utilisez pas le produit lorsque celui-ci ou sa fiche est endommagé.
- 7 - Ne pas réparer ou nettoyer ce produit lorsqu'il est sous tension.
- 8 - N'opérez pas dans des zones où se trouvent des objets inflammables ou explosifs afin d'éviter les brûlures ou les explosions.
- 9 - La température ambiante de fonctionnement de l'appareil est comprise entre -10°C et 45°C. N'utilisez pas l'appareil dans des températures ambiantes en dehors de cette plage.

Pour des raisons de sécurité, veuillez noter que les modifications apportées à l'appareil sont interdites et peuvent entraîner des courts-circuits ou un incendie. GOLDENSEA ne sera pas responsable des conséquences des modifications apportées au produit.

2. Caractéristiques

Alimentation électrique	- AC 100-240V~, 50/60Hz - Consommation d'énergie : 100W
Source de lumière	- Lampe : TUV PL-L 36W/4P 1CT/25 (PHILIPS) ou HNS L 36W 2G11 GFT36DL/2G11/SE/OF PURITEC Lampe germicide basse pression UV-C (OSRAM) - Durée de vie extrêmement longue : jusqu'à 9 000 H
Caractéristiques	- Démarrage différé (départ différé de 2 minutes) - Capteur de mouvement - Alarme sonore - Voyants lumineux - 3 réglages du temps de désinfection - Interrupteur d'alimentation - Panneau de contrôle avec touches tactiles - Télécommande murale - Longueur d'onde UV-C : 253,7 nm - Intensité de rayonnement à une distance de 200 mm : 2619 uw/cm ²
Type de produit	- Lumière industrielle de désinfection aux ultraviolets C
Poids	- Poids net : 2,3 kg

Liste des pièces :

<p>Tube UV</p>		<p>Inclus</p>
<p>Télécommande (type de pile : CR2025)</p>		<p>Inclus</p>
<p>Lunettes UV (lunettes de protection)</p>		<p>Inclus</p>
<p>Réflecteur</p>		<p>Inclus</p>
<p>Support au sol</p>		<p>Inclus</p>
<p>Signe d'avertissement</p>		<p>Inclus</p>
<p>Câble de sécurité</p>		<p>Facultatif</p>
<p>Support de gréement</p>		<p>Facultatif</p>
<p>Support de trépied</p>		<p>Facultatif</p>
<p>Support rotatif</p>		<p>Facultatif</p>
<p>Bandes UV</p>		<p>Facultatif</p>
<p>Mesureur d'irradiation UV</p>		<p>Facultatif</p>

3. Aperçu du produit

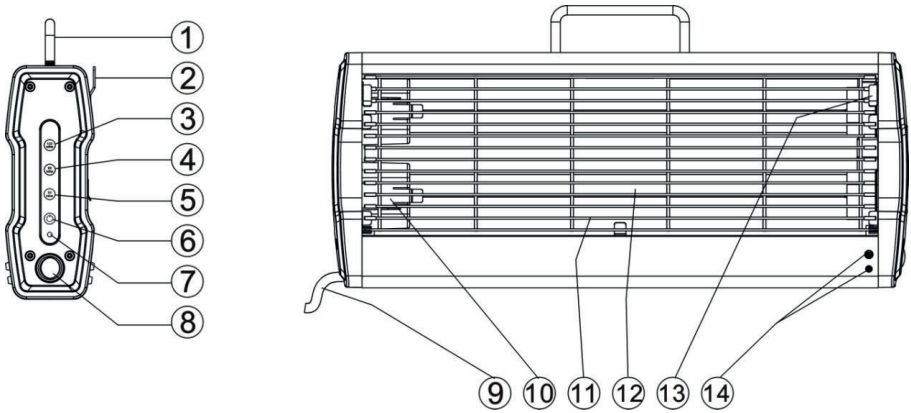

1 Poignée

2 Patte de suspension

3 120 minutes - touche tactile

4 60 minutes - touche tactile

5 30 minutes - touche tactile

6 Démarrage - touche tactile

7 Indicateur de puissance

8 Interrupteur de puissance

9 Câble d'alimentation

10 Loquet de sécurité pour tube de lampe

11 Grille de protection

12 Tube UV

13 Onglets d'ouverture de la grille

14 Indicateurs lumineux

4. Dessins cotés

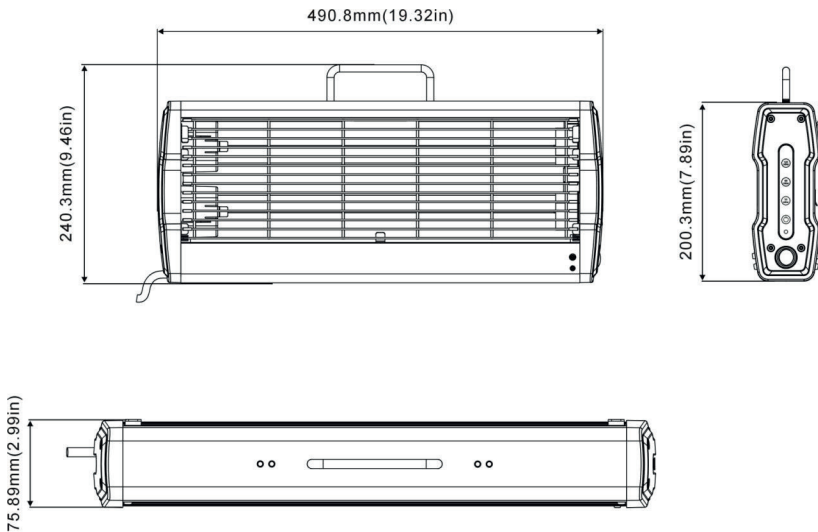

5. Instructions d'installation

Installation des supports de sol

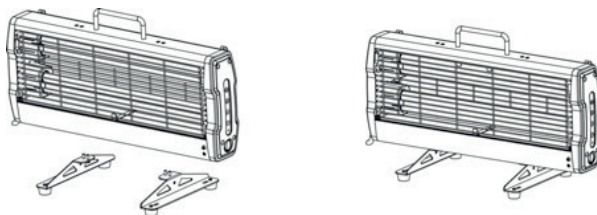

Étapes :

- 1 - Retirez l'appareil et les supports au sol de l'emballage.
- 2 - Alignez les trous de vis des supports au sol avec les trous de vis au bas de l'appareil. (Remarque : les pieds doivent être orientés vers le sol comme indiqué).
- 3 - Fixez les supports à l'appareil avec les 4 vis (M4x10mm) fournies.

Montage mural



Étapes :

- 1 - Montez 2 vis (M4) sur le mur avec une distance de 422mm.
- 2 - Montez l'appareil sur les 2 vis en utilisant les 2 pattes de l'appareil (comme indiqué).
- 3 - Fixez un câble de sécurité (non inclus) entre la poignée de l'appareil et un point de fixation au mur. **(ATTENTION ! Cette étape est essentielle pour éviter que l'appareil ne tombe par accident ou par mauvaise utilisation)**

Installation du réflecteur

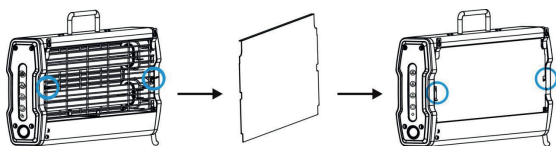

Étapes :

- 1 - Tirez vers le haut les 2 languettes de verrouillage (comme indiqué) au dos de l'appareil. Installez le réflecteur à l'arrière de l'appareil. Assurez-vous que la surface réfléchissante (brillante) du réflecteur est orientée vers les tubes de la lampe. Le côté rugueux du réflecteur doit être orienté à l'opposé des tubes de la lampe.
- 2 - Poussez les 2 languettes de verrouillage (comme indiqué) vers le bas pour verrouiller le réflecteur en position.

Installation d'un support de plafond (facultatif)

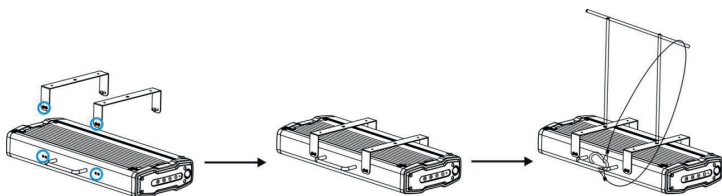

Étapes :

- 1 - Fixez les supports d'accrochage aux trous de vis du haut et du bas de l'appareil comme indiqué avec les 8 vis (M4x10mm) fournies.
- 2 - Fixez les supports d'accrochage aux tiges de suspension au plafond comme indiqué. (Les tiges de suspension ne sont pas incluses)
- 3 - Fixez un câble de sécurité (non inclus) entre la poignée de l'appareil et un point de fixation au mur. **(ATTENTION ! Cette étape est essentielle pour éviter que l'appareil ne tombe par accident ou par mauvaise utilisation).**

Installation d'un support de trépied (facultatif)

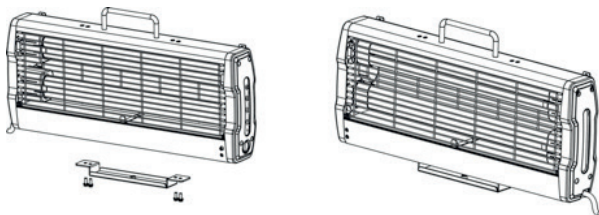

Étapes :

- 1 - Alignez les trous de vis du support du trépied avec les trous de vis situés au bas de l'appareil.
- 2 - Fixez le support du trépied à l'appareil avec 2 vis (M4x10mm).
- 3 - Installez votre trépied sur le support de trépied avec les vis correspondantes.

Installation d'un support rotatif (facultatif)

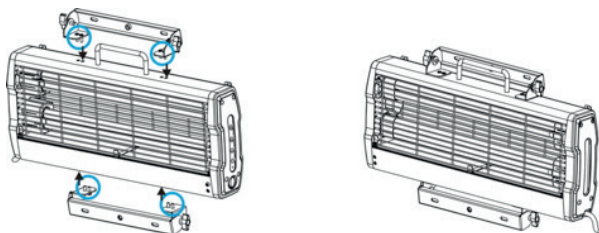

Étapes :

- 1 - Alignez les trous de vis du support rotatif avec les trous de vis du haut et du bas de l'appareil, comme indiqué.
- 2 - Fixez le support rotatif à l'appareil avec 4 vis (M4x10mm).

6. Guide opérationnel

Note :

Dans des conditions idéales (une zone ouverte sans rien à l'intérieur), les temps et les zones de désinfection recommandés sont : 30 minutes/20 m², 60 minutes/40 m², 120 minutes/80 m².

6.1. Préparation

1. Assurez-vous que l'appareil se trouve sur une surface plane ou qu'il est fixé au mur en toute sécurité.
2. Assurez-vous qu'AUCUN être vivant (autre que l'opérateur) ne se trouve dans la zone de désinfection avant de procéder.
3. Assurez-vous que le chemin pour sortir de la zone de désinfection est dégagé avant de démarrer l'appareil.
4. Gardez à l'esprit l'heure de démarrage différé pour vous assurer de disposer de suffisamment de temps pour quitter la zone de désinfection avant que l'appareil ne commence à émettre.
5. Portez les lunettes de protection contre les UV fournies avant d'utiliser l'appareil.
6. Placez le panneau d'avertissement fourni dans un endroit bien visible à la sortie de la zone de désinfection ; s'il y a plus d'une sortie, placez un panneau d'avertissement à chaque sortie.
7. Prenez la télécommande avec vous en sortant de la zone de désinfection ou rangez-la dans le sac de la télécommande.
8. Fermez la porte de la zone de désinfection.
9. S'il y a un espace ouvert important sur la porte, veuillez vous assurer que cet espace est fermé avant d'opérer.

6.2. Fonctionnement du panneau de contrôle

1. Connectez le câble d'alimentation de l'appareil à la prise de courant, appuyez sur l'interrupteur < I/O > à <|>, le voyant vert s'allume.
2. Appuyez sur la touche <30 Min>, <60 Min> ou <120 Min> pour sélectionner le temps de désinfection souhaité, le voyant correspondant sous la touche s'allume.
3. Appuyez sur le bouton de démarrage < ⏻ >, puis l'alarme sonore commence à retentir et le voyant rouge clignote régulièrement pendant 2 minutes.

4. Vous devez quitter la zone de désinfection pendant ces 2 minutes.
5. Une fois le compte à rebours terminé, les tubes UV seront activés et s'allumeront, et l'indicateur d'alimentation rouge restera allumé pendant tout le processus de désinfection.
6. Une fois le processus de désinfection terminé, le voyant rouge du bouton s'éteint et le voyant d'alimentation passe au vert. Une alarme sonore retentira également pour avertir l'utilisateur. Il est maintenant possible d'entrer en toute sécurité dans la zone de désinfection.
7. En entrant dans la zone de désinfection, veuillez ouvrir les fenêtres pour ventiler la zone désinfectée (vous pouvez trouver une odeur inhabituelle résultant du processus de désinfection, qui est normale et inoffensive).

6.3 Fonctionnement de la télécommande

1. Connectez le câble d'alimentation de l'appareil à la prise de courant, appuyez sur l'interrupteur <I/O> à <I>, le voyant vert s'allume.
2. Sortez de la zone de désinfection et fermez la porte.
3. Prenez la télécommande et appuyez sur la touche <30'>, <60'> ou <120'> pour sélectionner le temps de désinfection souhaité, l'indicateur correspondant sous la touche s'allume.
4. Appuyez sur le bouton de démarrage <⏻>, puis l'alarme sonore commence à retentir et le voyant rouge clignote régulièrement pendant 2 minutes.
5. Si vous êtes toujours dans la zone de désinfection, vous devez sortir pendant ces 2 minutes.
6. Une fois le compte à rebours terminé, les tubes UV seront activés et s'allumeront, et l'indicateur d'alimentation rouge restera allumé pendant tout le processus de désinfection.
7. Une fois le processus de désinfection terminé, le voyant rouge du bouton s'éteint et le voyant d'alimentation passe au vert. Une alarme sonore retentira également pour avertir l'utilisateur. Il est maintenant possible d'entrer en toute sécurité dans la zone de désinfection.
8. En entrant dans la zone de désinfection, veuillez ouvrir les fenêtres pour ventiler la zone désinfectée (vous pouvez trouver une odeur inhabituelle résultant du processus de désinfection, qui est normale et inoffensive).

6.4 Détection de mouvement

1. Si l'appareil détecte un mouvement dans un rayon de 3 m, il sera immédiatement désactivé.

Note :

3m est la valeur mesurée dans un espace ouvert sans le réflecteur ; le réflecteur affectera la distance de détection de mouvement. Les résultats peuvent varier en fonction des différentes applications.

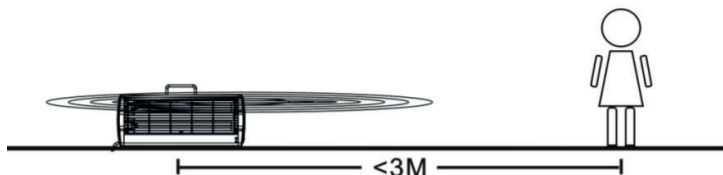

2. Une fois que le processus de désinfection est arrêté par le capteur de mouvement, une double alarme sonore se déclenche et les indicateurs d'alimentation rouge et vert clignotent jusqu'à ce que l'opérateur redémarre l'appareil.

Remarque :

Si l'appareil est placé à l'intérieur d'une pièce et à proximité du couloir ou d'une zone où des personnes doivent passer à l'extérieur, le capteur de mouvement peut être déclenché.

Le capteur de mouvement est très puissant et peut "voir" à travers les murs. Veuillez vous référer au document "Best Placement" pour garantir une utilisation efficace du produit et minimiser les interférences de mouvements extérieurs. Les différents matériaux et l'épaisseur des murs auront un impact sur la portée du détecteur de mouvement à travers les murs, les murs en verre ou en bois ne diminueront pas la portée du détecteur de mouvement.

6.5 Utilisation de la bande UV (facultatif)

La bande UV est un papier test rapide qui permet de tester la résistance d'un produit UV. Le papier test change de couleur lorsqu'il a été suffisamment irradié.

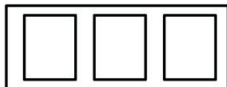

1. Placez la bande UV à 50 cm de l'appareil, face au centre de celui-ci. Démarrez ensuite l'appareil et activez le tube UV, en suivant tous les protocoles de sécurité habituels.

2. Éteignez l'appareil au bout d'une minute et vérifiez le résultat de la bande UV.

3. Le tube UV est pleinement fonctionnel si la couleur de la bande UV passe du jaune au vert.

4. Le tube UV est défectueux s'il n'y a pas de changement.

7. Remplacer le tube UV

Pour maintenir l'efficacité de la stérilisation, le tube UV doit être remplacé après 9 000 heures d'utilisation.

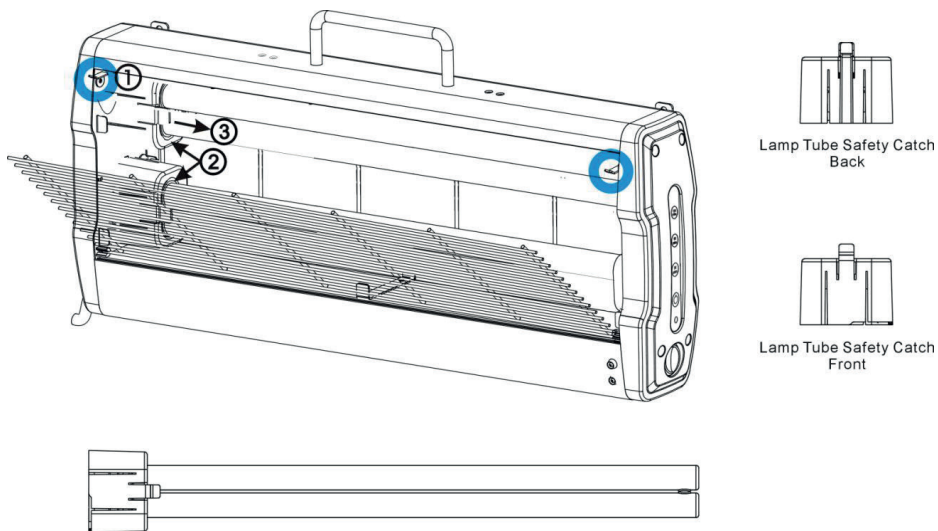

Étapes :

- 1 - Attendez que le tube UV refroidisse (pour éviter les brûlures) après avoir éteint l'appareil.
- 2 - Tirez vers le haut les languettes de verrouillage des deux côtés de l'appareil et ouvrez la grille de protection comme indiqué.
- 3 - Retirez le cran de sûreté du tube UV, sortez le tube UV de son support de gauche à droite comme indiqué et retirez-le.
Remarque : veuillez respecter la réglementation locale en matière de déchets toxiques et dangereux pour l'élimination des lampes.
- 4 - Insérez le nouveau tube UV dans le support de l'appareil et déplacez le tube UV vers la gauche jusqu'à ce qu'il s'emboîte correctement et fermement.
Remarque : le contact direct avec un tube UV neuf doit être évité, car la graisse de la peau peut réduire l'efficacité du tube UV. Il est conseillé de porter des gants de protection lors de la manipulation d'un nouveau tube UV.
- 5 - Remettez le loquet de sécurité sur le support du tube UV.
- 6 - Remettez la grille de protection en place sur l'appareil et enfoncez les languettes de verrouillage des deux côtés de l'appareil. L'appareil est maintenant prêt à l'emploi.

8. Conseils de dépannage

8.1. Que faire si l'appareil ne fonctionne pas ?

1. Assurez-vous que l'appareil est branché dans une prise murale qui fonctionne.
2. Assurez-vous que la fiche est correctement câblée et que la borne est bien connectée.
3. Si vous avez encore des problèmes avec l'appareil, veuillez contacter votre revendeur local ou notre service clientèle pour obtenir de l'aide.

8.2 À quelle fréquence le tube UV doit-il être remplacé ?

1. Le tube UV est le cœur du produit, il doit être remplacé après 9000 heures d'utilisation pour maintenir l'efficacité germicide.
2. Le tube UV est défectueux s'il clignote, veuillez contacter votre revendeur local ou notre service clientèle pour commander un nouveau tube UV. Pour remplacer le tube UV, veuillez vous référer aux instructions de ce manuel d'utilisation.
3. Après un certain temps d'utilisation, il est normal de trouver des points noirs de part et d'autre du tube UV.

8.3 Le signal d'alarme audio et le signal indicateur LED pour ce produit :

Statut	Alarme sonore	Indicateur de puissance
En attente	-	Indicateur vert sur
Démarrage temporisé	Bip pendant 2 minutes régulièrement (augmentation de la fréquence dans le compte à rebours de 10 secondes)	Indicateur rouge clignotant régulièrement pendant 2 minutes (augmentation de la fréquence dans le compte à rebours de 10 secondes)
Lampe	La lampe UV s'allume après 15 secondes lorsque le bip s'arrête	L'indicateur rouge s'allume après l'arrêt du bip
Émettant (en fonctionnement)	Bip unique toutes les 10 secondes	Indicateur rouge sur
Détection de mouvement	Double bip toutes les 10 secondes	Indicateurs rouge et vert clignotants
Fin du cycle	Triple bip toutes les 10 secondes (en 30 secondes)	Indicateur vert allumé

9. Nettoyage et entretien

- 1** - Afin de garantir que l'appareil reste en bon état et ne tombe pas en panne prématurément, un entretien, un nettoyage et des contrôles réguliers sont nécessaires.
- 2** - Pour le nettoyage de l'appareil, veuillez utiliser un chiffon non pelucheux.
- 3** - Pour éviter d'endommager l'appareil, n'utilisez jamais de détergent ou de solvant.
- 4** - Ne pulvérisez jamais d'insecticide vers l'appareil, il peut se décolorer ou s'endommager.
- 5** - Si vous avez besoin de pièces de rechange, veuillez commander les pièces d'origine auprès de votre revendeur local.

10. Service

Pour tout besoin de service, veuillez contacter votre revendeur local agréé.

